

ПОСОБИЕ ДЛЯ МОЛОДЫХ
ИЗОБРЕТАТЕЛЕЙ

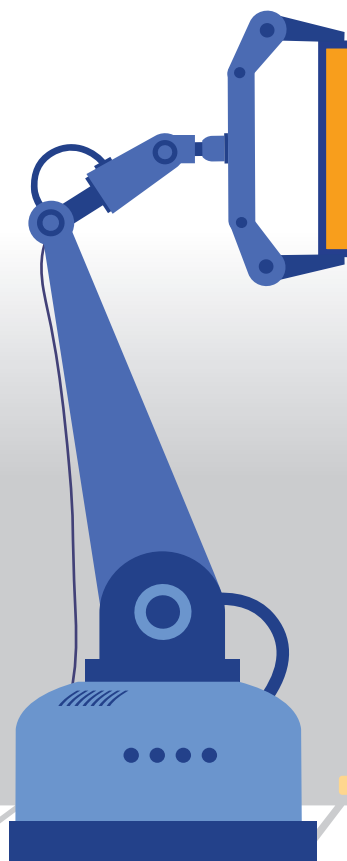

Пособие для молодых изобретателей – как улучшить мир!

Дорогие наши юные друзья!

Пособие, которое вы держите в своих руках не научит вас творить – поскольку вы уже умеете это делать. Цель этого пособия – научить Вас пользоваться богатейшими источниками сведений о прогрессивных творениях человеческого ума – изобретениях и рассказать вам об иных, не менее важных объектах интеллектуальных прав – промышленных образцах и товарных знаках, а также дать первоначальные знания о существующей системе охраны новых разработок. Мы надеемся, что, прочитав это пособие, вы узнаете для себя много нового и полезного, или более четко систематизируете то, что уже знали.

Обнаружение проблем

Творчество чаще всего начинается там, где что-то сделано неудобно, нерационально или даже неправильно. Таков мир техники – он постоянно развивается, старое сменяется новым, и в нем всегда есть место творчеству, новшествам и изобретениям. Технический прогресс постоянно расширяет наши возможности, создавая условия для решения все новых и новых проблем – устранению недостатков окружающего мира, с которыми люди сталкиваются.

Первый шаг в изобретательстве направлен на обнаружение проблем, решение которых поможет сделать нашу жизнь лучше и удобнее. Проблему нужно обнаружить и попытаться проанализировать: в чем она состоит, почему возникла и не была решена, и что делалось для того, чтобы с ней справиться.

Дорогой друг! Уверяем тебя - ты будешь удивлен, когда внимательно изучишь, решали ли проблему до тебя, и если да, – то как. У тебя не должно возникнуть разочарования, если ты обнаружишь, что твое решение проблемы уже известно – это тоже неплохой результат, означающий, что свой путь к поиску решения ты начал верно. Этот путь нужно продолжить, ведь изучение опыта и подходов других, скорее всего, натолкнет тебя на какое-то новое решение. И это не удивительно, потому что новые решения проблем почти всегда опираются на предыдущий опыт. История изобретательства – это в большинстве своем история постоянных улучшений. Иногда совсем небольших, но и они меняют мир к лучшему.

При этом сами проблемы и их решения могут быть различными. Несовершенство окружающих нас вещей может заключаться в их конструкции, технологии, или применяемых материалах, в несовершенстве используемых при их производстве технических средств, режимов осуществляемых технологических операций или в нерациональной последовательности проведения этих операций. Кроме того, окружающие нас предметы могут создавать дискомфорт из-за негативного восприятия нами их внешнего вида. При этом в современном мире главенствующим «инструментом управления» работой различных технических средств являются электронные системы, осуществляющие свою работу с помощью компьютерных программ, которые также могут быть несовершенны.

Разнообразие проблем требует соответствующих им решений. Конструктивное несовершенство технических устройств и несовершенство технологий решаются изобретениями. Неудовлетворительный или не соответствующий технической моде дизайн (внешний вид изделий) решается разработкой нового решения внешнего вида – это в мире принято называть промышленными образцами. Недостатки компьютерных программ решаются созданием новых, более совершенных программ – это еще один вид интеллектуальной собственности.

Авторы таких решений в области интеллектуальной собственности могут получать соответствующее материальное вознаграждение. Для этого нужно на разработанные изобретения и промышленные образцы получить патенты, которые подтверждают новизну и оригинальность этих изобретений. Промышленное применение таких запатентованных решений разрешается только самим патентообладателям и лицам, которым патентообладатели разрешат их использование. На компьютерные программы патенты не выдаются, но исключительные права на эти программы возникают по факту их разработки.

Чтобы общество знало, кому принадлежат права на тот или иной объект, используются различные оригинальные условные обозначения, например в виде слов и изображений, которые называются товарными знаками. На эти товарные знаки также необходимо получить указанные исключительные права по аналогии с получением патентов на изобретения.

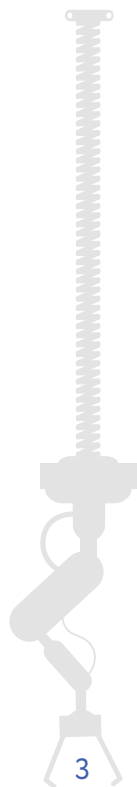

В одном объекте техники может быть не только несколько изобретений, но также промышленный образец, компьютерная программа, а сам объект при этом как правило маркирован еще и товарным знаком.

Большинство окружающих нас предметов сочетают в себе множество решений:

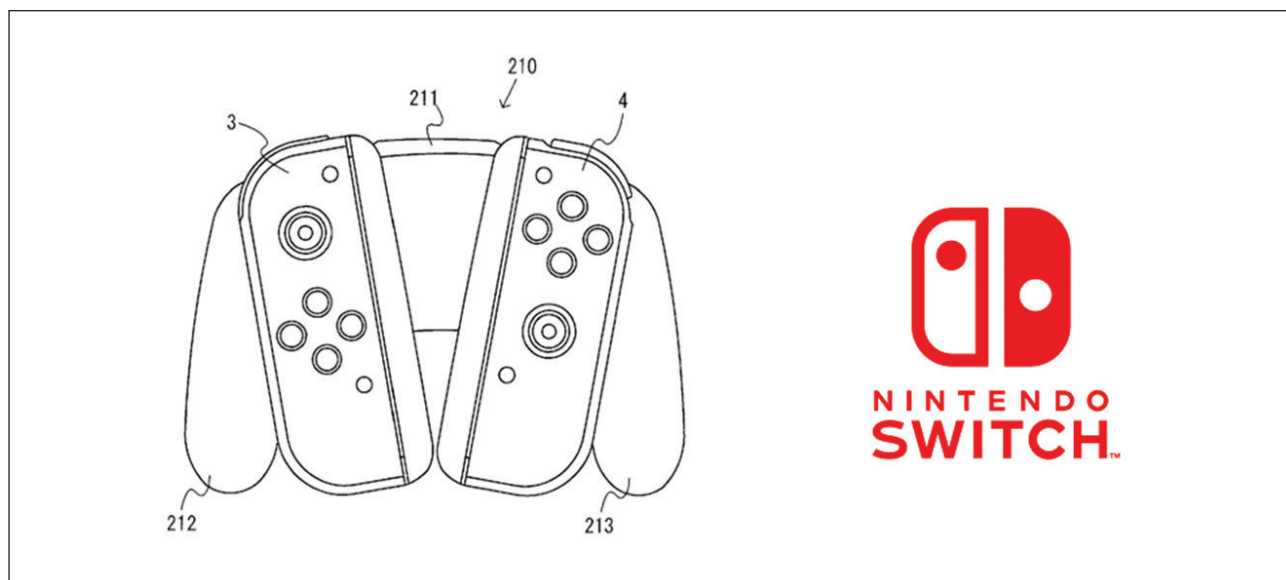

Поиск решения

Как понять, не является ли придуманное тобой решение уже известным? Самый простой и надежный способ – обратиться к архивам технических знаний человечества, изложенных в патентах, а наиболее удобным инструментом для поиска такой информации являются интернет ресурсы.



Многие не знают, что известный интернет сервис Google предоставляет возможности поиска по миллионам патентов. Достаточно зайти на <https://patents.google.com/> и ввести свой запрос – поисковый алгоритм подберет документы, относящиеся к тематике запроса. Таким образом, искать патенты через Google не сложнее чем веб-странички.

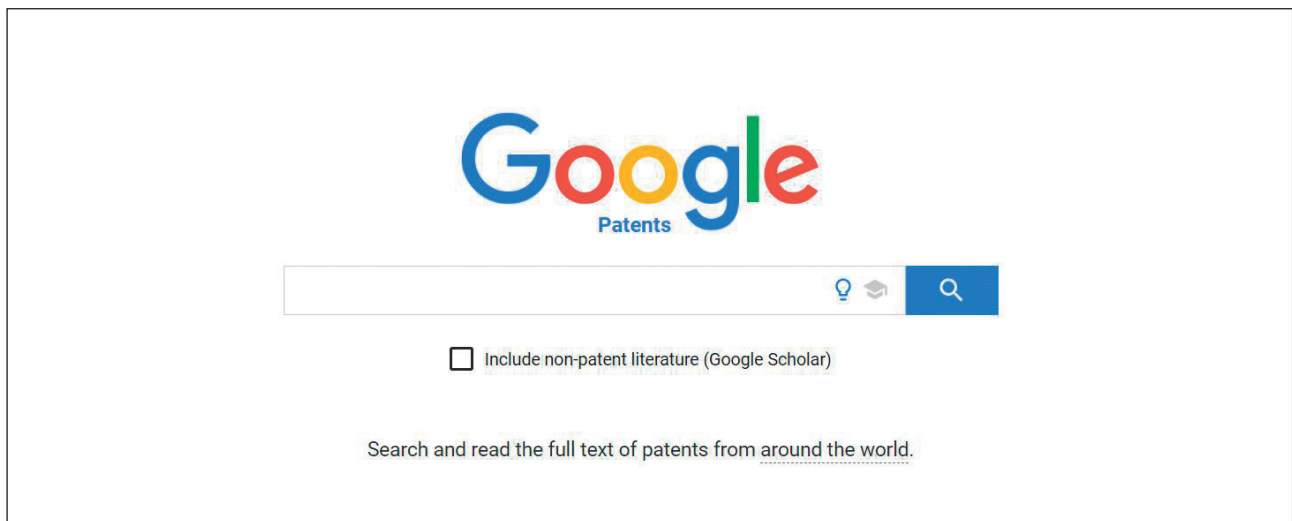

Обратите внимание, что можно поставить галочку под поисковой строкой и сервис будет искать также по книгам, журналам, и другим научно-техническим источникам.

Количество документов, которое мы получим в ответ на свой запрос будет очень сильно зависеть от «ширины» нашего запроса. Так, например, на запрос «катапульта» (catapult) сервис выдает более 50 тысяч документов; при более узком поиске «электромагнитная катапульта» (electromagnetic catapult) мы с вами получаем около 3,5 тысяч документов; при еще более узком поиске «портативная электромагнитная катапульта» (portable electromagnetic catapult) поисковый алгоритм предлагает всего 270 документов.

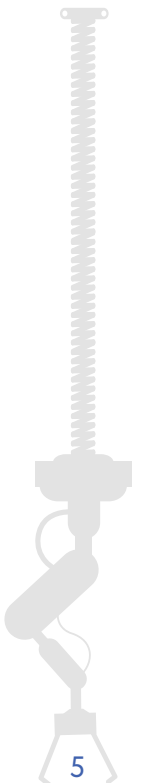
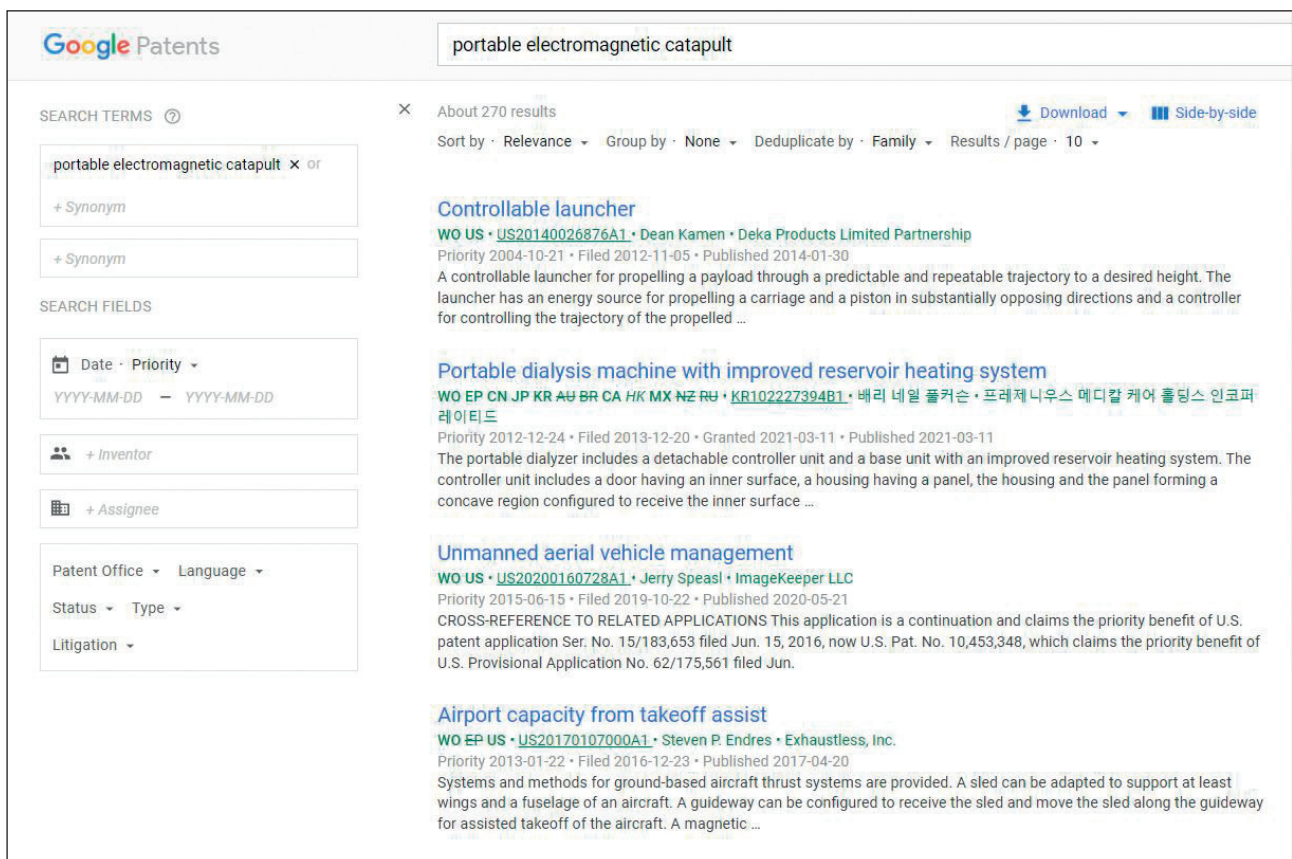

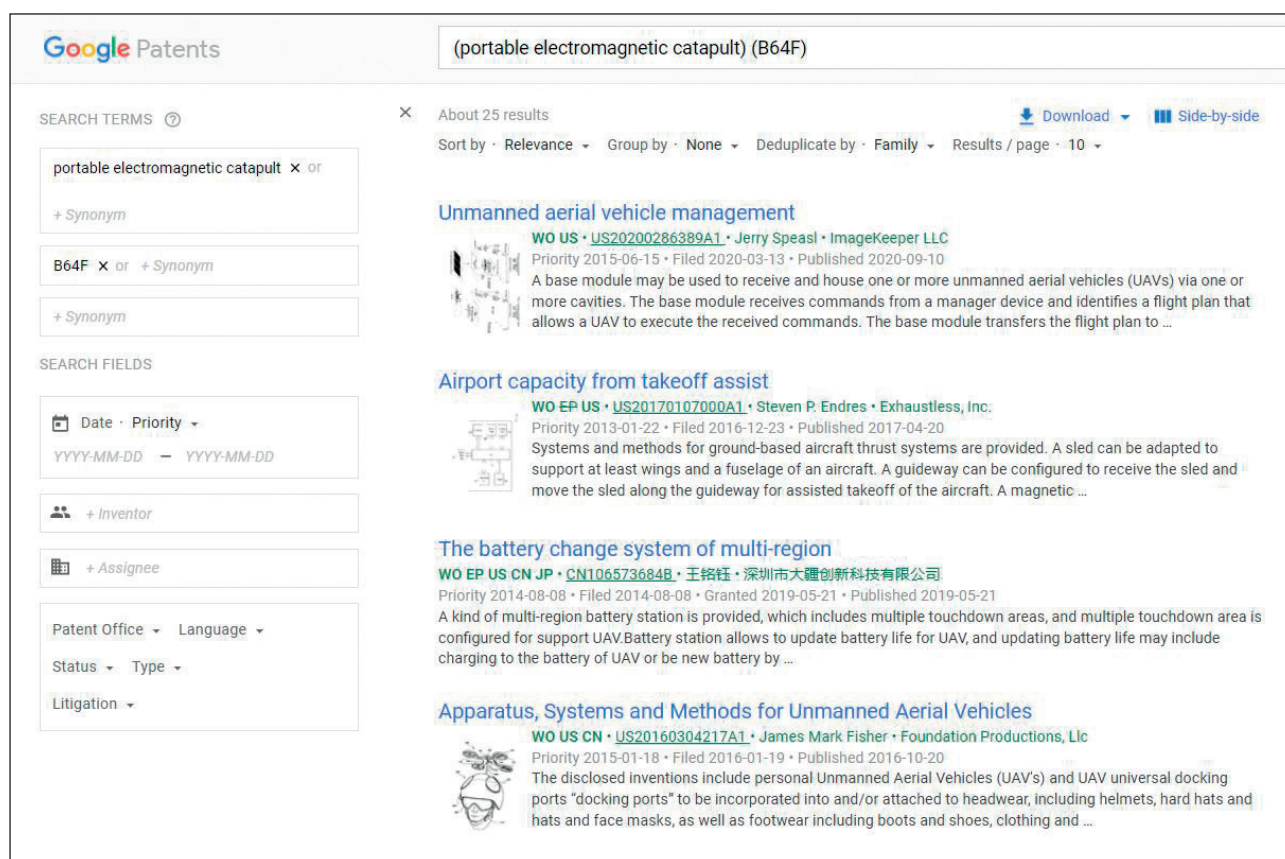

При этом сервис Google Patents не ограничивается поиском по ключевым словам. В левой части экрана вам предоставляется возможность использования дополнительных полей поиска: индекса «Совместной патентной классификации» СПК (англ. CPC), имен изобретателей, страны и сроков патентования и так далее. Например, добавление к нашему поиску индекса классификации B64F, указывающего на принадлежность изобретения к «установкам, специально приспособленным для использования в связи с воздушными судами», сокращает число «подходящих» документов до 25 (прямая ссылка для «продвинутого» поиска: <https://patents.google.com/advanced>).



Google Patents

(portable electromagnetic catapult) (B64F)

SEARCH TERMS 

portable electromagnetic catapult  or

+ Synonym

B64F  or + Synonym

+ Synonym



SEARCH FIELDS



Date · Priority 

YYYY-MM-DD — YYYY-MM-DD

+ Inventor



+ Assignee





Patent Office  Language 

Status  Type 

Litigation 

About 25 results 

Download  Side-by-side 

Sort by · Relevance  Group by · None  Deduplicate by · Family  Results / page · 10 

Unmanned aerial vehicle management

WO US · [US20200286389A1](#) · Jerry Speas · ImageKeeper LLC

Priority 2015-06-15 · Filed 2020-03-13 · Published 2020-09-10

A base module may be used to receive and house one or more unmanned aerial vehicles (UAVs) via one or more cavities. The base module receives commands from a manager device and identifies a flight plan that allows a UAV to execute the received commands. The base module transfers the flight plan to ...

Airport capacity from takeoff assist

WO EP US · [US20170107000A1](#) · Steven P. Endres · Exhaustless, Inc.

Priority 2013-01-22 · Filed 2016-12-23 · Published 2017-04-20

Systems and methods for ground-based aircraft thrust systems are provided. A sled can be adapted to support at least wings and a fuselage of an aircraft. A guideway can be configured to receive the sled and move the sled along the guideway for assisted takeoff of the aircraft. A magnetic ...

The battery change system of multi-region

WO EP US CN JP · [CN106573684B](#) · 王铭钰 · 深圳市大疆创新科技有限公司

Priority 2014-08-08 · Filed 2014-08-08 · Granted 2019-05-21 · Published 2019-05-21

A kind of multi-region battery station is provided, which includes multiple touchdown areas, and multiple touchdown area is configured for support UAV. Battery station allows to update battery life for UAV, and updating battery life may include charging to the battery of UAV or be new battery by ...

Apparatus, Systems and Methods for Unmanned Aerial Vehicles

WO US CN · [US20160304217A1](#) · James Mark Fisher · Foundation Productions, LLC

Priority 2015-01-18 · Filed 2016-01-19 · Published 2016-10-20

The disclosed inventions include personal Unmanned Aerial Vehicles (UAV's) and UAV universal docking ports "docking ports" to be incorporated into and/or attached to headwear, including helmets, hard hats and hats and face masks, as well as footwear including boots and shoes, clothing and ...

Полезным инструментом является также автоматический перевод патента на выбранный язык, например, русский. Несмотря на то, что машинный перевод несовершенен, Google использует нейросети для постоянного улучшения качества такого перевода. В любом случае, это удобно, когда необходимо хотя бы в общих чертах ознакомиться с технической сутью изобретения, опубликованного на языке, который вы не знаете.



Другими полезными ресурсами для поиска патентов на изобретения могут стать поисковые базы данных различных патентных ведомств, например Европейского патентного ведомства или патентного ведомства США.

Поисковый ресурс ЕПВ Espacenet позволяет получить доступ к 130 млн. патентных документов многих стран мира: https://worldwide.espacenet.com/advancedSearch?locale=en_EP

Europäisches Patentamt
European Patent Office
Office européen des brevets

Deutsch English Français
Contact
Change country ▾

« About Espacenet Other EPO online services ▾

Search Result list My patents list (0) Query history Settings Help

Smart search
Advanced search
Classification search

Quick help
→ How many search terms can I enter per field?
→ How do I enter words from the title or abstract?
→ How do I enter words from the description or claims?
→ Can I use truncation/wildcards?
→ How do I enter publication, application, priority and NPL reference numbers?
→ How do I enter the names of persons and organisations?
→ What is the difference between the IPC and the CPC?
→ What formats can I use for the publication date?
→ How do I enter a date range for a publication date search?
→ Can I save my query?

Related links +

Advanced search

Select the collection you want to search in ⓘ
Worldwide - collection of published applications from 100+ countries ▾

Enter your search terms - CTRL-ENTER expands the field you are in

Enter keywords

Title: ⓘ plastic and bicycle

Title or abstract: ⓘ hair

Enter numbers with or without country code

Publication number: ⓘ WO2008014520

Application number: ⓘ DE201310112935

Priority number: ⓘ WO1995US15925

Enter one or more dates or date ranges

Publication date: ⓘ 2014-12-31 or 20141231

Enter name of one or more persons/organisations

Applicant(s): ⓘ Institut Pasteur

Inventor(s): ⓘ Smith

Enter one or more classification symbols

CPC ⓘ F03G7/10

IPC ⓘ H03M1/12

Clear Search

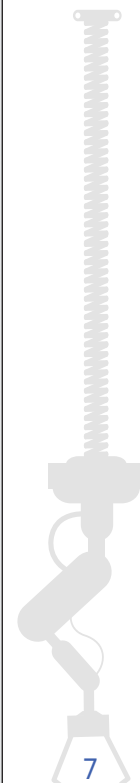

7

Чтобы найти из такого множества информации то, что нам действительно необходимо, часто приходится использовать специальный язык поисковых запросов – логические операторы и специальные символы.

Например, с использованием слов-помощников AND и OR мы можем комбинировать ключевые слова для более точного запроса:

(safety OR seat) AND belt



Для учета различного написания слов (словоформ или множественного числа) автоматизированная система позволяет использовать символы усечения (или подстановки). Например, когда после фрагмента искомого в документе слова мы ставим звездочку (*), поисковая система учитывает все результаты с любым продолжением (или окончанием) слова. Но использовать эту функцию нужно осторожно, чтобы не нахватать лишнего. Скажем, задавая в поиске spin*, вместе с желаемыми spinal и spine мы можем также получить документы, содержащие spinning, spindle и другие.

Дадим еще одну подсказку: патент состоит из реферата, описания, формулы и чертежей. Чтобы быстро оценить, насколько тот или иной патент схож с вашим решением, часто достаточно прочитать краткое изложение сути решения (реферат) и посмотреть чертежи.

Решения внешнего вида (дизайн)

Создание нового дизайна изделия также, как и в случае с изобретением, связано с необходимостью учета известных решений в этой области.

Поиск уже существующих решений внешнего вида (промышленных образцов) имеет свои особенности. В зависимости от изделия и его назначения, все решения распределены по классам и подклассам в соответствии с Международной классификацией промышленных образцов (МКПО). Ознакомьтесь с этой классификацией и отобрать соответствующие вашему решению класс и подкласс, можно, например, на сайте Всемирной организации интеллектуальной собственности (ВОИС): <https://www.wipo.int/classifications/locarno/locpub/en/fr/>

Например, мы можем выбрать класс 21-01 «игры и игрушки»



WIPO IP PORTAL MENU **LOC PUB** HELP ENGLISH LOGIN WIPO

LOCARNO HOME PAGE DOWNLOAD

EDITION
LOC (13)

OTHERS

CLASS INDEX
1 2 3 4 5 6 7 8 9 10
11 12 13 14 15 16 17 18 19 20
21 22 23 24 25 26 27 28 29 30
31 32

LANGUAGE
 English
 French
 English/French
 French/English

LINKS TO DESIGN OFFICES

VIEW MODE
 LOC

SHOW
 Note(s)
 ID No.

LOC PUB v2.1.42
Last modified: 2022.05.27

Classes Alphabetical Class And Subclass Headings General Remarks Recommendations Modifications Search

Class 21

Games, toys, tents and sports goods

21-01 GAMES AND TOYS	104808 Drones [toys]	104807 Robots [toys]
Note(s)	103395 Electronic billiards	103340 Rocking horses
a. Including scale models.	103396 Electronic games	103373 Roulette [games]
b. Not including toys for animals (Cl. 30-99).	103392 Electronic games consoles	103366 Scale models
103386 Articles of clothing for dolls	103391 Electronic games stations	104893 Scale models to build
105010 Baby gyms	103387 Electronic toys	103367 Scooters [toys]
103400 Backgammon sets	103398 Figurines [toys]	103365 Scorers for games
103336 Balloons for children	104809 Football tables	103344 Skipping ropes
104895 Billiard balls	Football tables	103381 Soap-bubble pipes [toys]
103379 Billiard cue rests	103359 Gameboard pieces	103375 Spinning tops [toys]
103384 Billiard cues	103369 Gameboards	103350 Stilts
100573 Billiard tables	103394 Game cartridges for electronic games or electronic games stations	103355 Table golf
103401 Board games	103360 Games, including educational games	100566 Tables for bridge
103374 Buckets [toys]	104614 Glove puppets	100567 Tables for games
103380 Chalk for billiard cues	105009 Go-karts [toys]	103361 Toys
103346 Checkers [games]	103371 Heads for dolls	103342 Tracks for racing cars [toys]
Draughts [games]	Dolls' heads	103389 Tricycles [toys]
103351 Chess [games]	103338 Hoops [toys]	103397 Vehicles [toys]
103352 Chessboards	103385 Jack-in-the-boxes	103341 Wooden horses [toys]
103353 Chessmen	103383 Jigsaw puzzles	103376 Zanzibars [dice games]
103343 Construction sets for children	103388 Joysticks for toys	
104894 Construction toys with interlocking bricks	103363 Kaleidoscopes [toys]	
103358 Counters for games	103339 Kites [toys]	
103356 Courses and obstacles for miniature golf	103364 Lotto [games]	
103382 Cribbage boards	103402 Marbles	
103399 Cuddly toys	103362 Mechanical toys	
103345 Cups for dice	103390 Paper dolls	
104599 Dance pads [electronic games]	103368 Pawns [chess]	
103354 Darts [games]	103337 Playing cards	
103348 Diabolois [toys]	103372 Prams for dolls	
103347 Dice for games	103378 Puppets	
103370 Dolls	Marionettes	
103349 Dominos [games]	103357 Rattles [toys]	
103377 Draughtboards	103393 Remote-controlled toys	

и провести поиск по документам этого класса по базе ВОИС Global Design Database

<https://www3.wipo.int/designdb/en/index.jsp>

При указании в окне запроса (Locarno Class) соответствующего класса МКПО (21-01), поисковая система выявит все зарегистрированные дизайны, распределенные в этом классе.



WIPO IP PORTAL MENU Global Design Database HELP ENGLISH LOGIN WIPO

A world-wide collection of designs data; including WIPO Hague registrations and information from participating offices.

SEARCH BY Design Names Numbers Dates Country Priority

Indication of product =
 Design class =
 Description =

search

CURRENT SEARCH DC 21-01

1 - 10 / 381,783 DESIGN

Sort by Reg. Date - desc

Source	Status	Designation	Locarno class	Reg. Year *	Expiration *	Holder *
AL Designs	2	BG Designs	144	BN Designs	6	
BW Designs	0	CA Designs	0	CH Designs	4,736	
CN Designs	201,035	CR Designs	75	CU Designs	145	
DE Designs	47,781	EM Designs	38,120	ES Designs	17,726	
FR Designs	24,181	GE Designs	49	ID Designs	1,307	
IL Designs	240	IN Designs	1,008	IT Designs	950	
JP Designs	44,503	KR Designs	0	LV Designs		

Display List Sort Value - asc filter

ES ID D0534467-0001
 Juegos de cubos
 2022-08-26
 María de la Paz Sánchez-Vallejo Bey

CNID 202230510446.4
 变形玩具车 (10)
 2022-08-26
 广东大启智温科技有限公司珠海区, 汕头市, 广东省, 515000, CN, 515000 广东省汕头市濠江区凤翔街道岭海工业园

CNID 202230509393.4
 玩具遥控器 (精英手机夹)
 2022-08-26
 当南兰濠海区, 汕头市, 广东省, 515000, CN, 515000 广东省汕头市濠江区广益街道龙田北路西38号

CNID 202230506177.4
 玩具 (弹射太空舱)
 2022-08-26
 高船顺濠海区, 汕头市, 广东省, 515800, CN, 515800 广东省汕头市濠江区蓬下镇南湾村连南路科技管2号

После этого вы сможете отобрать из появившегося списка документов наиболее близкое вашему решению внешнего вида:

German Industrial Design

back

9 / 47781

Please note that German data is currently based on design gazettes published since 1988, and therefore may not represent the complete and accurate current status of records. For the most up-to-date information available, please see the German DPMA Register.

402022100031-0012 - Registered

(11) National Registration Number
402022100031

(21) Application number
402022100031.6

(22) Filing date
12.01.2022

(15) Date of the national registration
26.07.2022

Publication Date
19.08.2022

(28) Number of designs included in the national registration
2

Term of protection obtained
5 years

(51) Class and subclass of the Locarno Classification
21-01; 21-01

(70) Address for correspondence
Schnick & Garrels, Patentanwälte PartG mbB, Schonenfahrerstr. 7, 1805

(73) Name and address of the holder(s)
Licon Ltd., Paphos, Cloraka, CY

(74) Name and address of representative
Schnick & Garrels Patentanwälte PartG mbB, 18057 Rostock



Важно отметить, что нельзя получить патент на те решения, которые уже известны и давно раскрыты (представлены для всеобщего ознакомления). Но если вы впервые раскрыли свое решение недавно, например на выставке или конференции, то у вас есть 6 месяцев для изобретений и 12 месяцев для решений внешнего вида. В течение этого времени вы должны подать заявку на патент – тогда выше обнародование собственного решения не мешает получить на него патент.

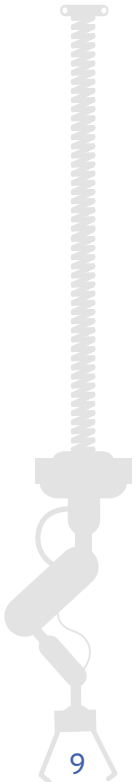

Товарные знаки

Товарный знак – это обозначение, чаще всего словесное и/или изобразительное, помогающее покупателю отличать товары и услуги одного предприятия от аналогичных товаров и услуг другого предприятия. Товарный знак используется на товарах, на упаковках, в рекламе или в местах продажи товаров.

Владелец зарегистрированного товарного знака имеет исключительное право на его использование в отношении тех товаров или услуг, для которых он его зарегистрировал. Например, «CANON» для копирующей техники, «ASPIRIN» для лекарств, «PAMPERS» для подгузников. Другие лица не имеют права использовать чужой товарный знак или сходное с ним обозначение.

Для покупателя товарный знак - это показательный ориентир при выборе товара. Даже при производстве уникального товара, изготовленного на основе запатентованного изобретения, непросто бывает организовать и осуществлять его продажи без использования особого обозначения.



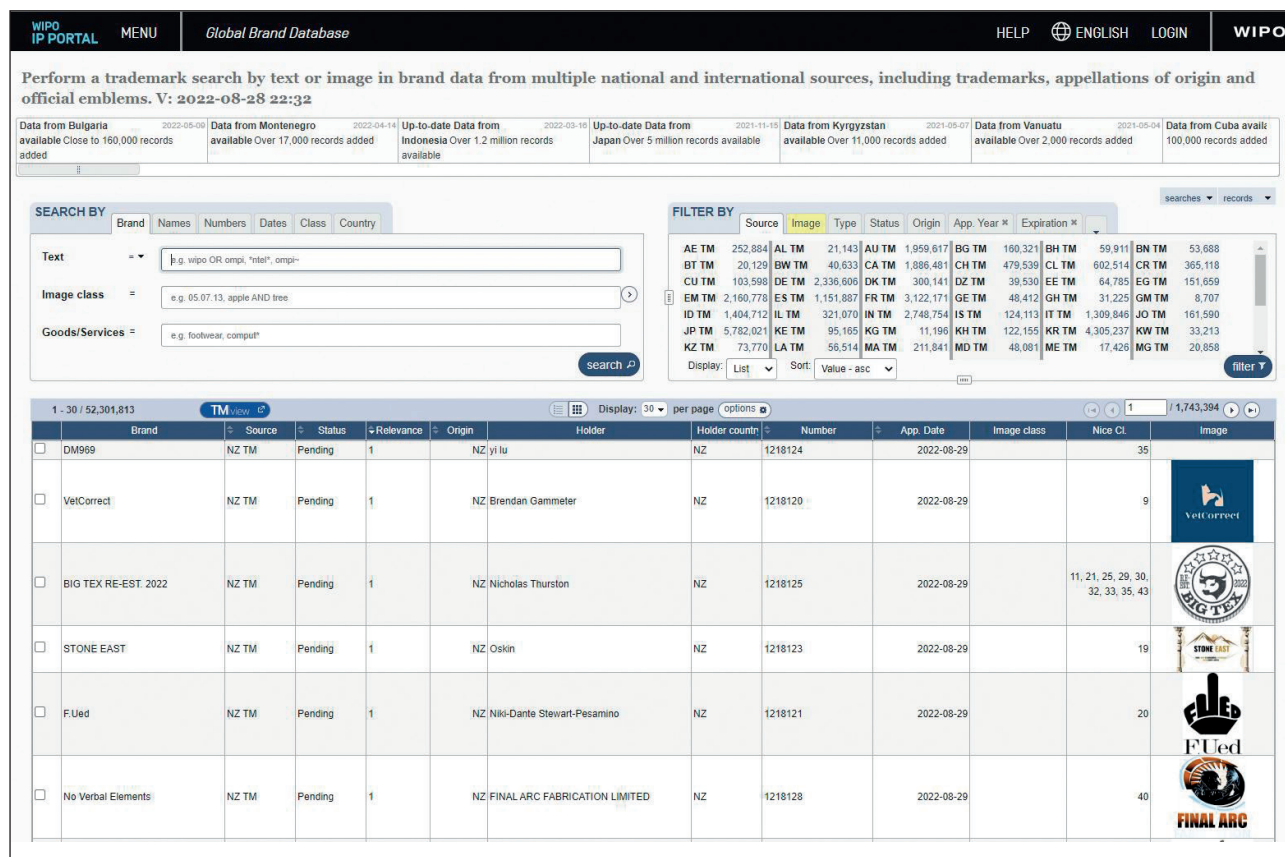

При выборе такого особого обозначения для своего товара целесообразно провести поиск среди уже зарегистрированных товарных знаков, чтобы избежать нарушения прав других владельцев товарных знаков и избежать отказа в регистрации своего знака.

Например, на сайте Всемирной организации интеллектуальной собственности (ВОИС) есть база товарных знаков более 60 стран - (WIPO Global Brand Database):

<https://branddb.wipo.int/branddb/en/>

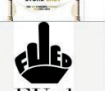

The screenshot displays the WIPO Global Brand Database search interface. At the top, there is a navigation bar with 'WIPO IP PORTAL', 'MENU', 'Global Brand Database', 'HELP', 'ENGLISH', 'LOGIN', and 'WIPO'. Below this, a search bar is present with the text 'Perform a trademark search by text or image in brand data from multiple national and international sources, including trademarks, appellations of origin and official emblems. V: 2022-08-28 22:32'. The search filters are set to 'Text' with the input 'e.g. wipo OR ompi, "ntsl", ompi-'. The search results table shows the following data:

Brand	Source	Status	Relevance	Origin	Holder	Holder count	Number	App. Date	Image class	Nice Cl.	Image
DM969	NZ TM	Pending	1	NZ	yi lu	NZ	1218124	2022-08-29		35	
VelCorrect	NZ TM	Pending	1	NZ	Brendan Gammeter	NZ	1218120	2022-08-29		9	
BIG TEX RE-EST. 2022	NZ TM	Pending	1	NZ	Nicholas Thurston	NZ	1218125	2022-08-29		11, 21, 25, 29, 30, 32, 33, 35, 43	
STONE EAST	NZ TM	Pending	1	NZ	Oskin	NZ	1218123	2022-08-29		19	
F.Ued	NZ TM	Pending	1	NZ	Niki-Dante Stewart-Pesamino	NZ	1218121	2022-08-29		20	
No Verbal Elements	NZ TM	Pending	1	NZ	FINAL ARC FABRICATION LIMITED	NZ	1218128	2022-08-29		40	



Еще более мощным информационным ресурсом является поисковая система TMview: (<https://www.tmdn.org/tmview/welcome#/tmview>), которая позволяет искать товарные знаки в реестрах более чем 70 стран.

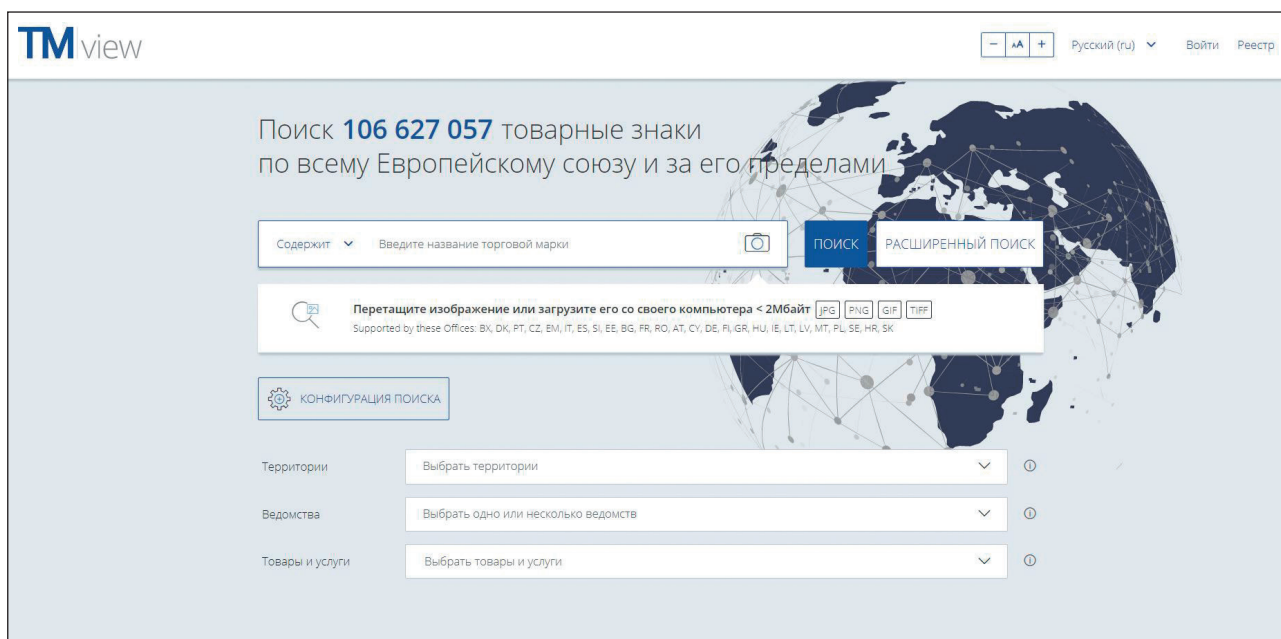

Благодаря этим базам данных, можно, в частности, узнать, не зарегистрирован ли уже аналогичный товарный знак в интересующих вас странах. На основе этой информации можно сделать вывод о возможности регистрации выбранного обозначения в качестве товарного знака или разработать новый товарный знак.

В заключении хочется сказать: Не бойтесь творить! Создавайте свои технические решения (изобретения) и решения внешнего вида изделий (промышленные образцы), проверяйте свои разработки на наличие новизны по существующим базам данных, и получайте на них патенты! Не забывайте также регистрировать товарные знаки для продвижения продукции как в своей стране, так и по всему миру!

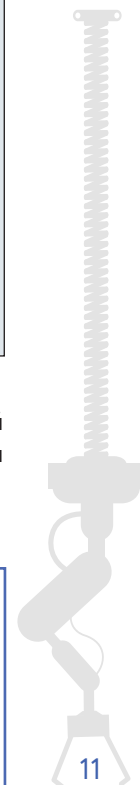

Введение в патентную систему

В первой части нашего пособия вы узнали, что такое патентная информация, какие есть специализированные базы данных с такой информацией и как пользоваться различными поисковыми системами, чтобы найти нужные вам сведения о заявленных или уже запатентованных технических решениях.

Но как эти решения появились в базах данных, почему некоторые из них находятся в заявках на выдачу патентов, а на другие уже выданы патенты? Кто решает можно или нет выдать патент, в ходе каких процедур такое решение принимается, и вообще нужно ли патентовать свои технические решения?

В этом разделе мы постараемся ответить на эти и некоторые другие вопросы, пока на начальном, не слишком усложненном правовыми конструкциями уровне, предупреждая вас, что процедуры патентования, несмотря на то что они детально урегулированы законами, регламентами и правилами, являются достаточно сложным процессом. Поэтому пока мы не будем углубляться во все их особенности, а начнем свой рассказ с основных положений, касающихся изобретений, полезных моделей и патентных прав на них.

Но обо всем по порядку ...

Основы – авторское и патентное право

Культурное и техническое развитие человечества неразрывно связано с интеллектуальной деятельностью и творчеством – особым и сложным видом умственной деятельности человека. Не случайно, наиболее важной способностью человека, позволившей ему занять место на вершине эволюции, ученые называют способность создавать, сохранять и совершенствовать нужные ему для освоения мира инструменты. Такие инструменты позволили человеку начать вести производственную деятельность, накапливать знания, становиться намного менее зависимым от негативных факторов окружающей среды и, в конечном счете, получить достаточно времени и средств для создания собственной культуры – как результата свободного творчества.

Удивительно здесь то, что, осуществляя производственную деятельность, то есть создавая продукты, необходимые для обеспечения физического существования своего рода, человек развил свои творческие способности настолько, что стал склонен к абстрактному творчеству, напрямую не связанному с исключительно проблемами выживания. Выживать ведь можно и без литературы, изобразительного и прикладного творчества, а вот полноценно жить – вряд ли.

Таким образом, человек уже многие тысячелетия творит, создавая Результаты Интеллектуальной Деятельности (РИД - запомним эту широко используемую аббревиатуру), то есть произведения науки, литературы и искусства, которые принято относить к объектам авторского права, а также - изобретения, полезные модели и промышленные образцы, являющиеся объектами патентного права.

В чем же разница между объектами авторского и патентного права? Попробуем дать лаконичный ответ – авторское право охраняет форму выражения РИД, а патентное право – содержание РИД. Это, конечно, не строгое определение, но наиболее доступное для понимания.

В нашем языке используется термин «авторское право», он исторически сложился, но, следует признать, не столь емко отражает сущность института авторского права, как его англоязычный эквивалент. В английском языке авторское право это *copyright*, дословно – «право копировать», то есть право автора запрещать другим копировать его произведения. Защищая то, как автор выразил свое произведение, как он передал его содержание, авторское право не позволяет защитить это содержание. Давайте вспомним, две сказки - «Удивительный волшебник из страны Оз» американского писателя Лаймена Фрэнка Баума и «Волшебник Изумрудного города» Александра Мелентьевича Волкова. Произведение Лаймена Баума была написано раньше, чем произведение Александра Волкова, содержания их довольно похожи, но каждое из них уникально выражено своим автором, то есть они являются самостоятельными произведениями, охраняемыми авторским правом.

Теперь добавим еще одно свойство авторского права – ему не важен творческий уровень созданного произведения, чтобы признать за ним право авторства. Авторское право признается за любым по форме произведением, которое не противоречит закону. Именно поэтому писателю, создавшему литературное произведение, композитору, написавшему музыку, или художнику, написавшему картину, для возникновения у них прав на созданные ими произведения не требуется обращаться в государственные органы и получать какие-либо охраняющие документы. Авторские права возникают, как только произведение появилось, то есть по факту его создания, пусть даже и не в полностью завершенном виде.



Совершенно иным образом обстоит ситуация с объектами патентного права - изобретениями и полезными моделями, которые тоже являются результатами творчества, но которые, чтобы получить охрану своей сущности, то есть содержания, должны быть определенным образом сформулированы в документе, называемом «заявка на выдачу патента» и поданы в уполномоченный выдавать патенты государственный орган – Патентное ведомство. Патентное ведомство выдает патенты не по всем поданным заявкам, а только по тем, сформулированные решения в которых удовлетворяют «условиям патентоспособности».

Чтобы общество знало, кому принадлежат права на тот или иной объект, используются различные оригинальные условные обозначения, например, в виде слов и изображений, которые называются товарными знаками. На эти товарные знаки также необходимо получить указанные исключительные права по аналогии с получением патентов на изобретения.

Запомним: Человек создает РИДы – результаты интеллектуальной деятельности. РИДы могут стать объектами авторского или патентного права. Авторское право защищает форму выражения РИД, патентное право – содержание РИД.

Кто такой автор?

Перед тем, как перейти к рассказу о том, что же делает Патентное ведомство с поступившими в него заявками, давайте поговорим о том, кто признается автором произведения.

В нашей стране, как и во многих других странах, каждому человеку гарантирована свобода литературного, художественного, научного и технического творчества. Это означает, что любой человек, независимо от возраста, пола, образования или каких-то иных критериев свободен в своем творчестве, а созданное творческим трудом произведение подлежит охране, если оно не противоречит законодательству, а в некоторых случаях также и нормам нравственности и морали.

Таким образом, автором произведения является человек, который создал РИД своим творческим трудом. Никто иной не вправе указывать себя в качестве автора. Присвоение авторства на чужое произведение является преступлением.

Творчество может быть как индивидуальным, так и коллективным. Соответственно, у созданного РИДа может быть как один автор, так и несколько.

Если РИД создан творческим трудом нескольких человек, а иногда творческие коллективы состоят из десятков человек, то все, кто внес свой творческий вклад в создание РИДа, признаются соавторами и каждый из них будет обладать равным объемом прав, если они письменно не договорились об ином.

Нередко бывает, что при создании РИД его авторы прибегают к помощи, например, консультантов по каким-либо специальным вопросам, получают от кого-то материальную помощь или организационную поддержку. Зачастую такие консультации или поддержка могут быть крайне важны для авторов, но они не могут сделать оказавших их лиц соавторами, поскольку творческого участия они в создании РИД не принимали.

Например, вы посещаете кружок (секцию) технического творчества и самостоятельно разработали новую конструкцию элемента планера. Вы – автор этой модели и если на нее будет подана заявка на изобретение, то вы в ней должны быть обязательно указаны, как автор-изобретатель. Но ведь сделали вы ее в кружке, а деятельность технического кружка организует его Директор, финансами, на которые закупаются нужные вам материалы, управляет Бухгалтер, при этом ваш наставник рассказывал вам об особенностях конструкций планеров. Вполне возможно, что без их участия вы не смогли бы разработать эту конструкцию, но становятся ли они по этой причине вашими соавторами? Конечно – нет, поскольку их вклад в созданную конструкцию не был творческим.

Закон говорит, что право авторства неотчуждаемо, что это значит? Это значит, что по закону нельзя стать автором за деньги или иные блага и невозможно продать свое авторство другому человеку – такая сделка не будет признана ни одним судом в мире.

Почему так важно правильно определить состав авторов патентоспособных РИДов? Потому что только автор или соавторы изначально наделены правом на получение патента – то есть правом обратиться в



Патентное ведомство с заявлением о выдаче патента. И вот в отличие от права авторства, свое право на получение патента авторы могут передать другому лицу, оформив это соответствующим договором между автором, а если авторов несколько, то между всеми авторами и лицом, к которому переходит право на получение патента.

Как вы видите право авторства является одной из важнейших основ всего патентования. Заявление о выдаче патента, подаваемое в Патентное ведомство, обязательно должно содержать сведения об авторах патентуемого РИДа, даже если авторы передали право на получение патента другому лицу. Указанные в заявлении авторы затем также указываются в выдаваемом патенте.

Если по каким-либо причинам в заявлении, поданном в Патентное ведомство, и в выданном патенте будут указаны не все авторы, либо в качестве автора будет указано лицо, которое не внесло никакого творческого вклада, то выданный патент может быть признан недействительным.

Также патент может быть признан недействительным, если будет установлено, что кто-то из авторов не передал свое право на получение патента. Такой автор вправе требовать не только указания его в составе соавторов запатентованного решения, но и требовать его указания в качестве одного из патентообладателей.

Нарушение права авторства, а также права на получение патента дает возможность оспорить патент в течение всего срока его действия. Даже если лицо, получившее патент, продаст или передаст свои права кому-то еще.

Запомним: Автор – человек создавший РИД своим творческим трудом. РИД может быть создан несколькими людьми – соавторами.

Только создатель РИДа имеет право называть и указывать себя его автором (право авторства), а также имеет право на получение патента. Право авторства не может быть никому передано, в отличие от права на получение патента, которое может быть передано кому-то другому.

При патентовании очень важно точно знать и указывать всех авторов созданного РИДа, заявленного к патентованию. При обращении в Патентное ведомство очень важно иметь право на получение патента, полученное от всех авторов РИДа. В противном случае возникает риск оспаривания выданного патента.

Патентное ведомство и процедура патентования

Не каждый РИД достоин называться «изобретением» или «полезной моделью» и иметь правовую защиту.

Для любого общества важно обеспечивать техническое и технологическое развитие, которое должно приводить к увеличению эффективности производства, сельского хозяйства, медицины, иных отраслей экономики и улучшению благополучия общества.

Чтобы такое развитие происходило необходимо стимулировать техническое творчество. Однако не каждый результат технического творчества может быть признан изобретением или полезной моделью.

В связи с этим во всех развитых и развивающихся странах существует патентное законодательство и действует специальный орган власти – Патентное ведомство.

Патентное законодательство устанавливает требования, которые необходимо соблюсти для признания РИДа изобретением или полезной моделью. А Патентное ведомство – принимает заявки на выдачу патента, проводит проверку заявленного РИДа и принимает решение о том, является ли заявленная технология или устройство изобретением, либо полезной моделью или не является.

В России таким патентным ведомством является Федеральная служба по интеллектуальной собственности (Роспатент).

То есть, для того чтобы созданный вами РИД был признан изобретением или полезной моделью вам необходимо пройти процедуру патентования, в ходе которой Патентное ведомство проведет исследование, называемое экспертизой, и примет решение о выдаче патента или об отказе в выдаче патента.

Таким образом, в результате процедуры патентования государство, через Патентное ведомство, получает информацию об имеющихся разработках и технологиях. Эта информация публикуется для общего доступа,



чтобы другие изобретатели, а также производители, могли знать о вашем изобретении и не допускать нарушений в течение срока действия патента.

А вы, как автор и лицо, на имя которого будет выдан патент (патентообладатель) – получаете право запрещать другим лицам использовать ваше запатентованное техническое решение или разрешать такое использование. Также вы вправе самостоятельно использовать запатентованное решение по своему усмотрению. Этот комплекс возможностей называется исключительным правом.

Кроме того, инициирование процедуры патентования позволит вам заявить о себе как об изобретателе – авторе значимого и важного РИДа, достойного быть запатентованным.

Но в тоже самое время, получение патента не является какой-то обязательной процедурой.

Автор РИДа, если он никому не передал право на получение патента, либо лицо, которому автор передал право на получение патента, самостоятельно принимает решение о дальнейшей судьбе РИДа. Может быть принято одно из следующих решений:

- подать заявление о выдаче патента в Патентное ведомство для получения исключительного права на РИД;
- опубликовать РИД для всеобщего использования и не обращаться в Патентное ведомство;
- засекретить РИД как секрет производства и также не обращаться в Патентное ведомство.

То есть обращение в Патентное ведомство является добровольным решением. При этом следует учесть, что при обращении в Патентное ведомство необходимо оплатить патентную пошлину.

Если Патентное ведомство признает заявленное вами техническое решение изобретением или полезной моделью, то в отношении него будет выдан специальный охранный документ – патент.

Срок действия патента на изобретение составляет 20 лет, на полезную модель – 10 лет. При этом поддержание патентов в силе предполагает оплату ежегодных патентных пошлин.

После того, как срок действия патента истечет, ваш РИД перейдет в общественное достояние и может быть использован любым лицом.

Выдаваемый патент содержит, в том числе, следующие сведения:

- название изобретения (полезной модели);
- сведения о патентообладателе;
- сведения об авторе (авторах).

В заключение хочется отметить, что патент не является разрешением со стороны государства на использование вашего РИДа. Если закон устанавливает, что использование вашего РИДа требует соответствующего разрешения или лицензии (например, лицензии на производство лекарственных средств; химикатов; легковоспламеняющихся и взрывоопасных веществ и т.д.), то патент не заменяет такое разрешение и, как правило, не упрощает процедуру его получение.

И, конечно же, получение патента не следует считать полным и абсолютным успехом после которого все пойдет само собой – нет, это лишь этап в вашей инновационной и коммерческой деятельности.

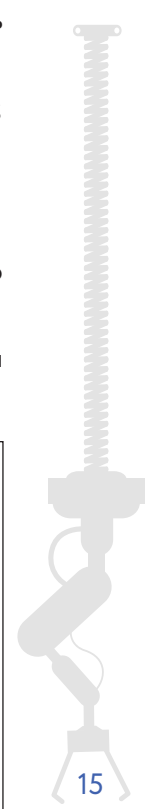

Запомним: Получение патента – это добровольная процедура, направленная на оформление прав в отношении созданного РИД. Патент является охранным документом, выдаваемым Патентным ведомством по итогу проведения экспертизы. Патент подтверждает наличие исключительного права на РИД, которое принадлежит патентообладателю.

Изобретение и полезная модель.

Когда заходит речь об изобретениях у многих возникает представление о каком-то крупном научно-техническом решении. Возникают образы космических аппаратов, крупных промышленных устройств, сложнейших компьютеров.

Однако чаще всего такие технически-сложные устройства не являются единым изобретением, а включают в себя большое количество отдельных самостоятельных изобретений.

И в действительности все несколько проще.

Как вы уже знаете, основная цель изобретательства – устранение несовершенства в вещах, которые нас окружают и которыми все мы пользуемся.

Примером может быть хорошо вам известный велосипед. Это давно всем известное изобретение, имеющее достаточно простую конструкцию.

Однако, это не означает, что в конструкцию велосипеда или его отдельных элементов нельзя внести технические изменения, которые по замыслу автора будут улучшать его характеристики.

В результате такого технического творчества могут появиться РИДы, признаваемые изобретениями. Например:

Дополнительный ручной привод для велосипедов

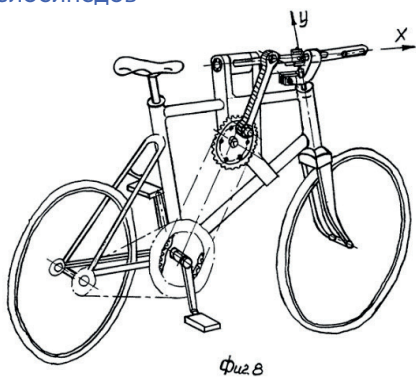

Велосипед повышенной проходимости

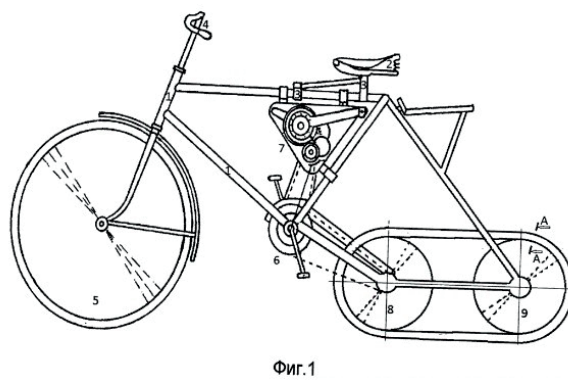

Велосипед способный передвигаться по суше и по воде

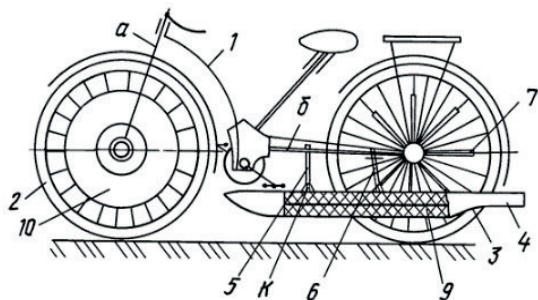

Переключатель передач велосипеда

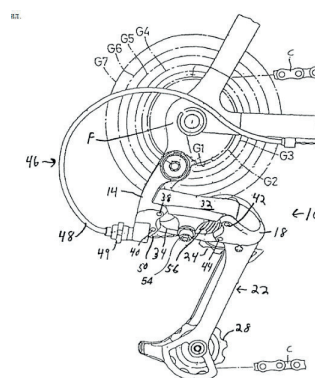

То есть изобретением может быть техническое решение в любой области, относящееся к продукту (устройству, веществу) или способу, если такое решение является новым, имеет изобретательский уровень и промышленно-применимо.

Новым признается такое техническое решение, которое до даты обращения в Патентное ведомство еще не было никем раскрыто (описано) в открытых источниках.

Предварительную проверку новизны своего технического решения вы сможете осуществить по базам патентной информации, с которыми вы уже успели ознакомиться.

Изобретательский уровень означает, что ваше техническое решение не должно быть очевидным специалисту, имеющему обычную квалификацию в той области техники, к которой относится ваше решение.

Именно поэтому вместо понятия изобретательский уровень иногда используют слово «неочевидность».

Требование о том, что изобретение должно быть промышленно-применимым означает, что ваше техническое решение может быть выполнено на практике (произведено и/или использовано). То, что не может быть воплощено в жизнь, в связи с отсутствием необходимых технологий или, например, материалов, изобретением не признается.

Такое требование связано с тем, что патентуемые изобретения должны иметь практическую пользу для общества, а не быть сугубо теоретическими или фантастическими решениями.

Вы неверно обратили внимание на то, что мы упоминали не только изобретения, но и полезные модели.

Эти объекты имеют много общего, но и некоторые различия.

Так в качестве полезной модели может быть запатентовано техническое решение, относящееся только к устройству.

То есть, как вы можете заметить вещество или способ не могут быть заявлены для патентования в качестве полезной модели, в отличие от изобретения.

К полезным моделям применяются такие же требования о новизне и промышленной применимости, как и к изобретениям. Но не применяется требование о «неочевидности» (изобретательском уровне), что существенно упрощает процедуру патентования и уровень технических решений, которые могут быть признаны полезной моделью.

Для иллюстрации примера РИДа, запатентованного в качестве полезной модели, давайте снова обратимся к велосипеду.



Для облегчения езды на велосипеде было придумано устройство, которое крепилось на раме и содержало эластичные тяги, соединенные с педалями. Благодаря натяжению эластичных тяг снижалась сила, которую нужно было прикладывать для прокручивания педалей.

На момент подачи заявки в Патентное ведомство, РИД был признан новым и промышленно применимым. Но это решение очевидно специалисту и даже нам с вами, то есть у него отсутствует изобретательский уровень, что не позволяет признать РИД изобретением. Но этого достаточно для получения патента на полезную модель.



Запомним: РИД может быть запатентован как изобретение или полезная модель.

В качестве изобретения может быть запатентован РИД относящийся к продукту (веществу, устройству) или способу, если он является новым, неочевидным (имеет изобретательский уровень) и промышленно-применимым.

Полезной моделью признается РИД относящийся только к устройству, являющийся новым и промышленно-применимым.

В заключении можно отметить, что творчество настолько разносторонний и сложный процесс, что его результаты имеют не только разное назначение, но и регулирование.

Техническое творчество особенно выделяется среди всей интеллектуальной деятельности человека, поскольку имеет значимое практическое выражение и оказывает огромное влияние на нашу жизнь и дальнейшее развитие. Поэтому во всем мире выделена особая область законодательства, посвященного патентованию и защите патентов, а также действуют специализированные органы власти – Патентные ведомства и даже специализированные суды.

Создавая свои технические решения, которые вы считаете новыми и применимыми в какой-либо сфере жизни, помните о возможности и важности оформления своих прав – процедуре патентования.



ГОРОДИССКИЙ
ИНТЕЛЛЕКТУАЛЬНАЯ СОБСТВЕННОСТЬ ТМТ

www.gorodissky.ru